

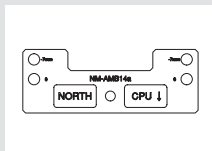

Composants nécessaires :

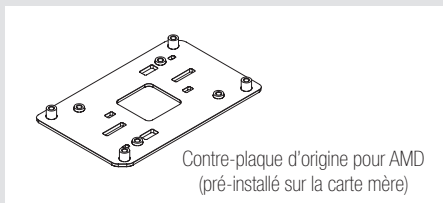

NM-AMB14a
étriers de fixation

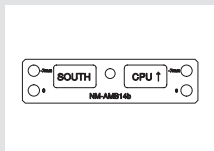

NM-AMB14b
étriers de fixation

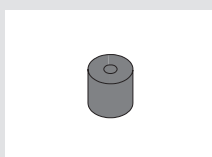

4x NM-APS4
entretoises grises
en plastique
(non fournis)



4x NM-ALS1
vis longues
(non fournis)

! Attention

Si votre ventilad CPU est déjà installé, veuillez tout d'abord le dévisser au niveau des barres de fixation d'origine. Dévissez ensuite les barres d'origine de la plaque arrière et enlevez-les.

Si vous n'avez pas encore installé votre ventilad CPU, veuillez tout d'abord enlever le module de rétention du ventilad prévu sur votre carte mère et positionnez ensuite les entretoises en plastique au niveau du filetage de la plaque arrière comme décrit dans le manuel de votre ventilad.

1 Installation des étriers de fixation

A présent, installez les barres de montage avec déport comme indiqué ci-dessous :

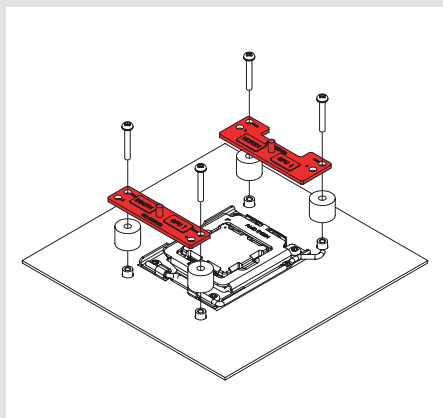

Pour les AM5 et les CPU AM4 des séries Ryzen 5000/3000, sélectionnez le trou correspondant à un décalage de -7mm afin d'optimiser la qualité de contact et les performances.

Pour les autres CPU AM4, ou en cas de problèmes de compatibilité en position déportée (ex : gêne avec les dissipateurs de la carte mère), veuillez opter pour la position standard (0).

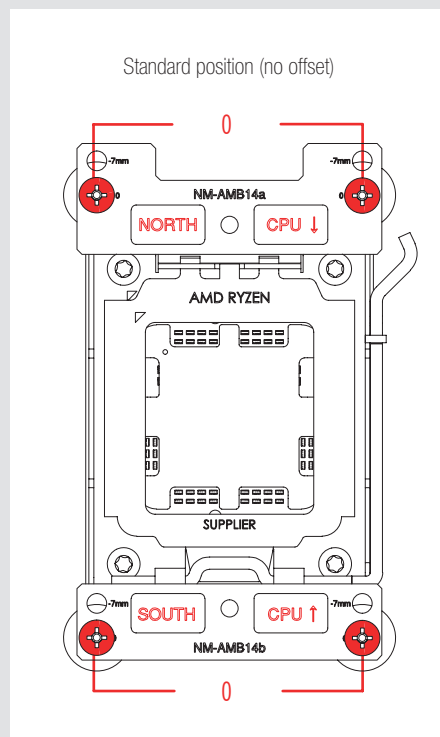
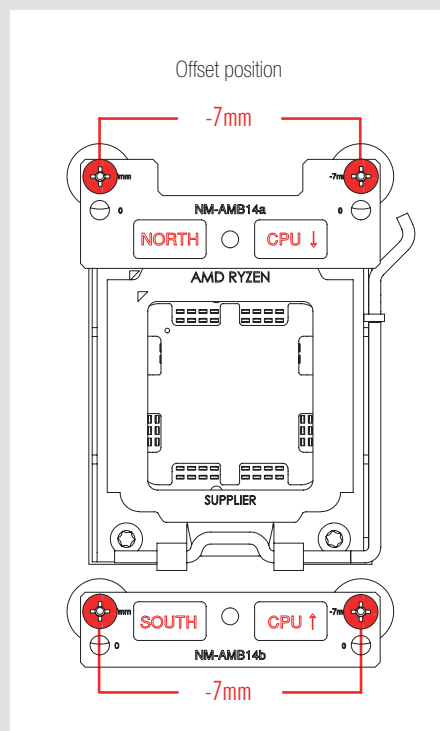
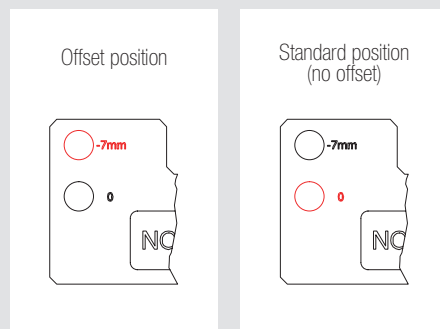

Attention: assurez-vous que les inscriptions « CPU → » pointent en direction du CPU et que la barre NM-AMB14a identifiée par la mention « NORTH » est bien installée au nord (en haut) du socket et que la barre NM-AMB14b identifiée par la mention « SOUTH » est bien installée au sud (en bas) du socket comme expliqué ci-dessus.

Installez les barres de déport en utilisant les vis fournies avec votre ventilad.

Attention: serrez avec précaution les vis jusqu'à blocage mais n'exercez pas de force excessive (torque max. de 0,6Nm)

Une fois les barres de déport fixées à la plaque arrière, appliquez la pâte thermique et fixez le ventilad aux barres de montage comme décrit dans le manuel fourni avec votre ventilad.